

ASCON

ISO 9001

Regulátor
Indikátor
Převodník

1/32 DIN - 48 x 24



C1

Návod k obsluze • C1-1/98.04 • Cod. J30-478-1AC11E

EIG spol. s r.o.
Baarova 3a
140 00 PRAHA 4
Tel. 241 484 940
Fax 241 484 941
e-mail: eig@telecom.cz



OBSAH

1	MONTÁŽ	Strana	4
2	ELEKTRICKÉ PŘIPOJENÍ	Strana	8
3	OZNAČENÍ TYPU	Strana	14
4	P ROVOZ	Strana	18
5	AUTOMATICKÉ LADĚNÍ	Strana	28
6			

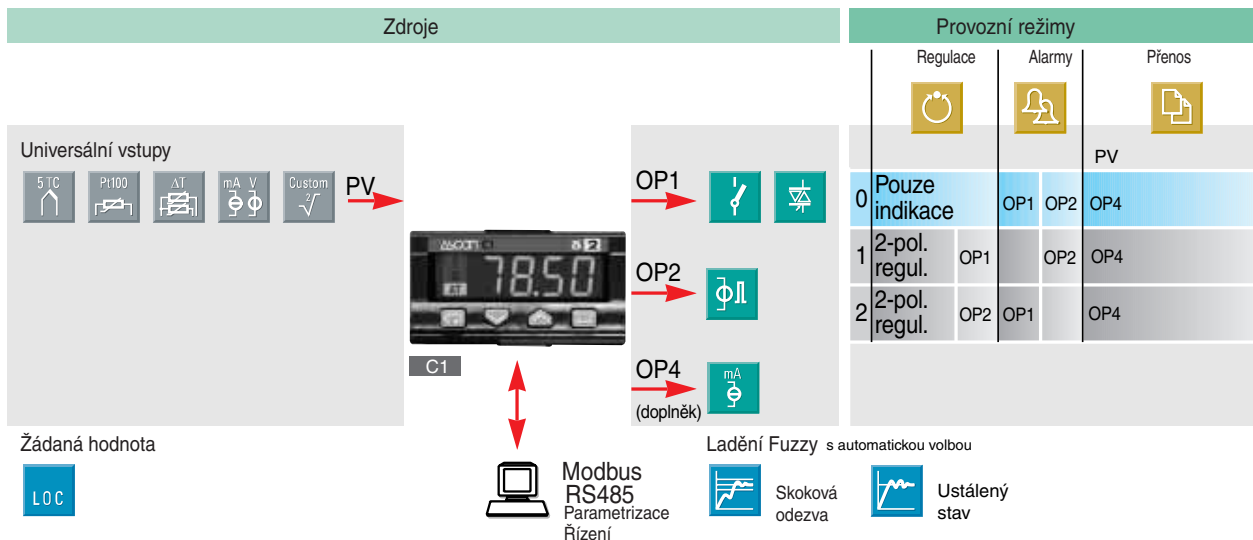

1 MONTÁŽ

1.1 VŠEOBECNÝ POPIS

Montáž musí být provedena pouze kvalifikovanou osobou.

Před zahájením montáže regulátoru seznámit se s pokyny této příručky, zejména označenými symbolem které se vztahují ke směrnici CE o elektrické ochraně a elektromagnetické kompatibilitě.

Aby se předešlo náhodnému dotyku živých částí rukou nebo kovovým předmětem, regulátor musí být zabudován do krabičky nebo do rozvaděčové skříňky.

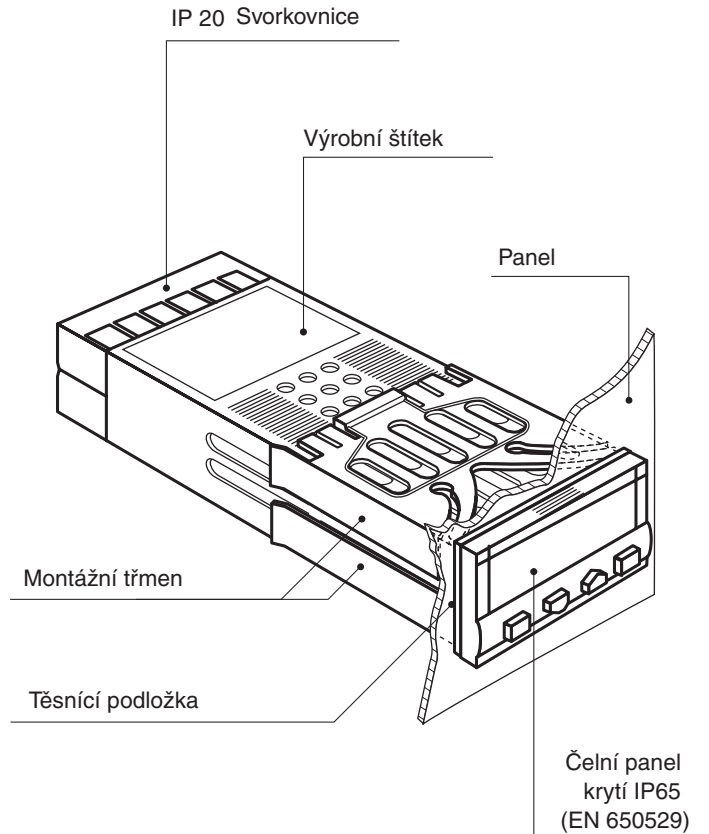

1.2 ROZMĚRY

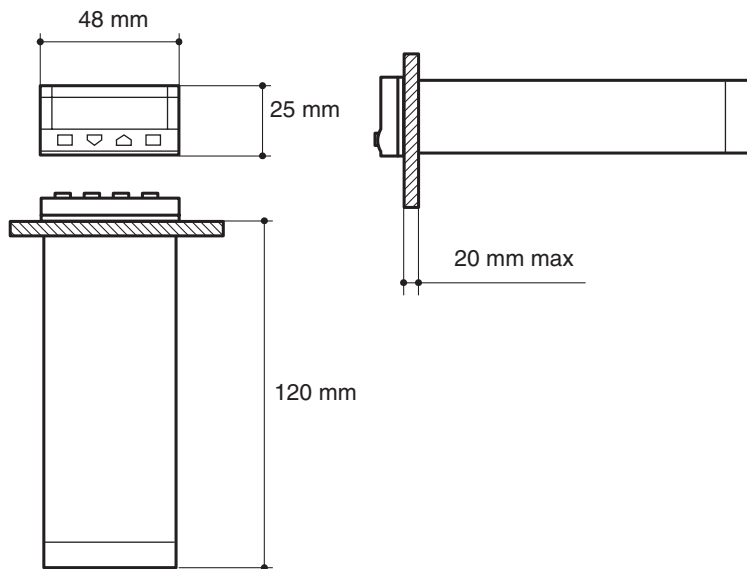

1.3 VÝŘEZ DO PANELU

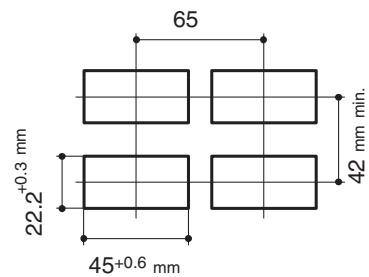

1.5 MONTÁŽ DO PANELU

1.5.1 VLOŽENÍ

- 1 Připravit výřez v panelu
- 2 Vložit přístroj do otvoru

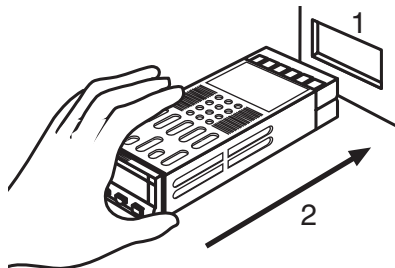

1.5.2 UPEVNĚNÍ

- 1 Připojit montážní třmeny
- 2 Přitlačit třmeny směrem k panelu a upevnit přístroj

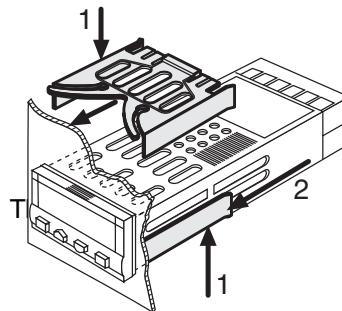

1.5.3 ODMONTOVÁNÍ UCHYTU

- 1 Vložit šroubovák do třmenu
- 2 Pootočit šroubovák

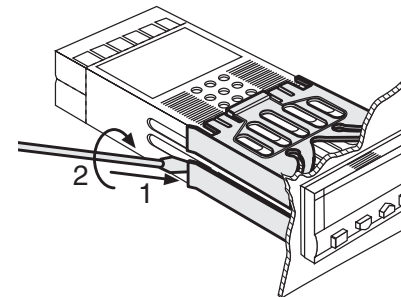

1.5.4 DEMONTÁŽ PŘÍSTROJE

- 1 Stlačit a vyjmout přístroj
- 2 Elektrostatický výboj může poškodit přístroj. Před vyjmutím přístroje je zapotřebí aby se pracovník přizemnil.

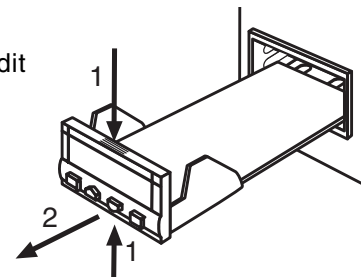

2 ELEKTRICKÉ PŘIPOJENÍ

2.1 SVORKOVNICE

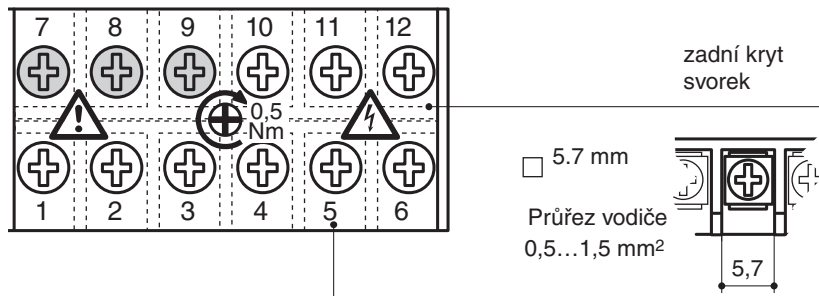

12 svorek



Doplňkové svorky



Utažení 0,5 Nm

Koncovky

Dutinka
q 1,4 mmAMP 165004
5,5 mmOdizolovaný vodič
L 5,5 mm

INSTALAČNÍ POKYNY

Přesto, že přístroj byl vyvinut pro práci v náročném a průmyslovém prostředí (úroveň IV podle normy IEC 801- 4) doporučuje se dodržovat následující pokyny.

Všechna elektrická připojení musí dodržovat místní podmínky.

Napájecí kabely by neměly být v blízkosti silových kabelů. Stykače, výkonová relé a větší motory by neměly být v blízkosti přístroje.

Vyhnout se použití výkonových jednotek v blízkosti přístroje.

Vstupní vodiče čidel pracujících s nízkonapětovými signály mají být vzdáleny od napájecích a výstupních kabelů. Pokud to není možné zajistit, doporučuje se použít stíněný kabel na vstupy čidel se stíněním připojeným na zem.

2.2 POKYNY PRO UMÍSTĚNÍ VODIČŮ

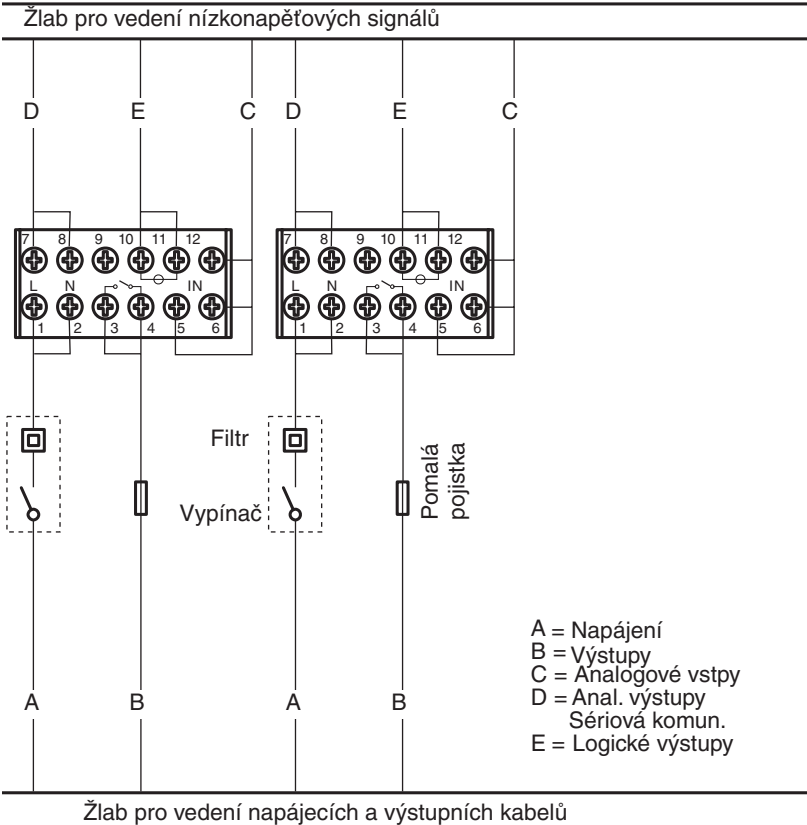

2.3 PŘÍKLAD SCHÉMA PŘIPOJENÍ

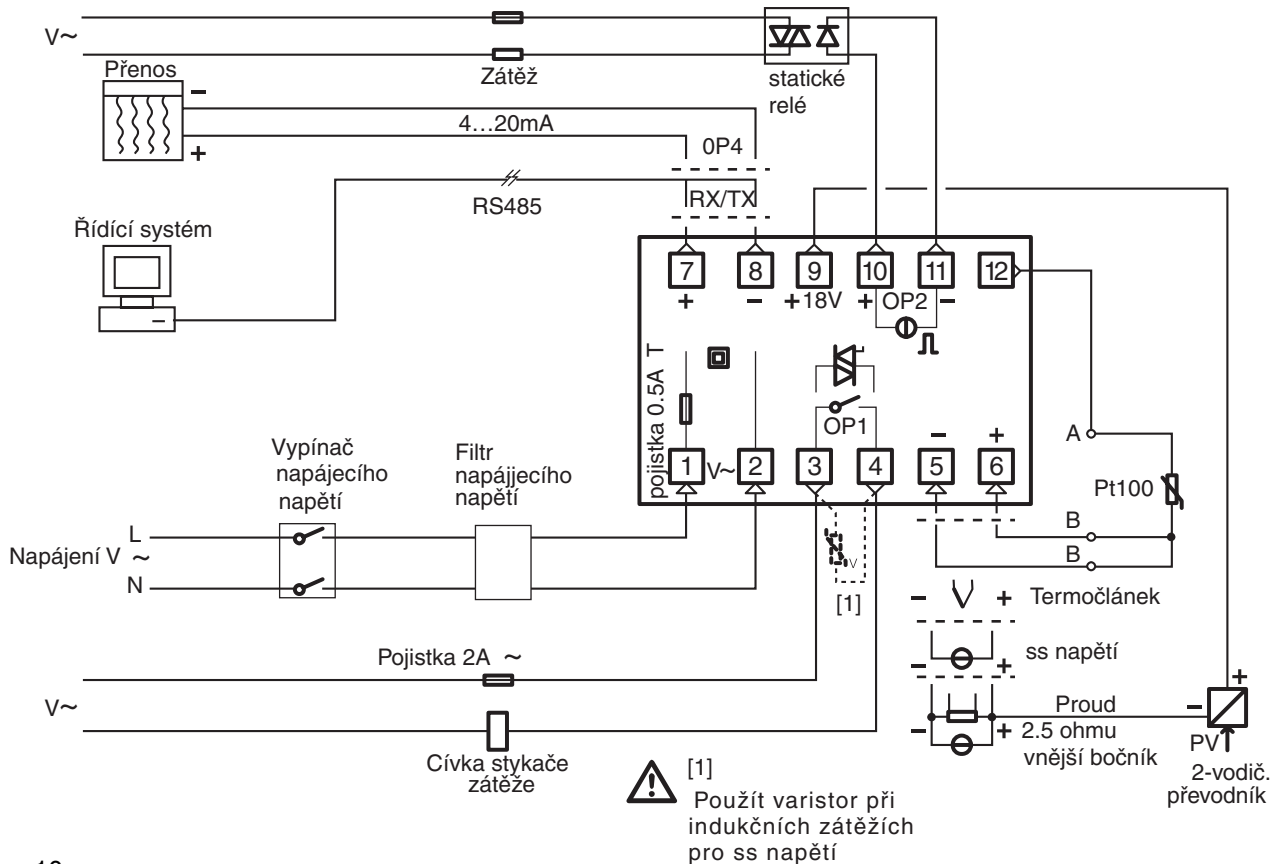

2.3.1 NAPÁJENÍ

Spínaný zdroj s dvojí izolací a vnitřní pojistkou

- Standardní provedení
85...264V~
kmitočet 48...63 Hz
- Provedení na nízká napětí
18 ... 28V~
Kmitočet 48...63Hz
nebo 20 ... 30 V–
- Příkon 5VA max.

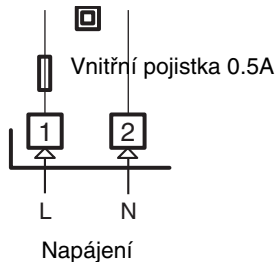

2.3.2 VÝSTUP OP1

A] Výstup 1 relé

- Kontakt NO pro odporovou zátěž do 2A / 250V ~ max.
- Pomalá pojistka typu T (IEC 127)

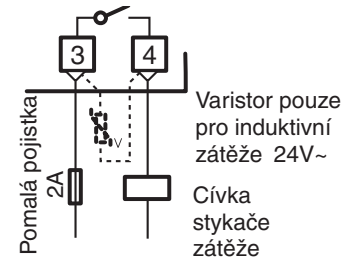

B] Triakový výstup

- kontakt NO pro odporovou zátěž do 1A / 250V ~ max.
- Pomalá pojistka typu T (IEC 127)

0...5V–, ±20%, 30mA max

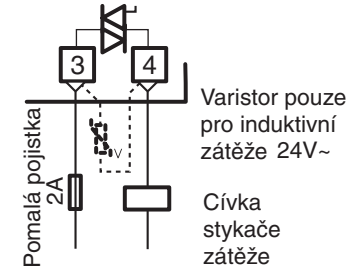

2.3.3 VÝSTUP OP2

- Logický výstup neizolovaný
0 ... 5V–, +/-20%, 30mA max

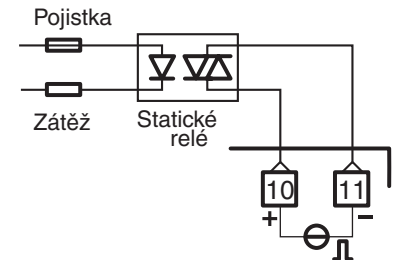

2.3.4 PV REGULAČNÍ VSTUP

- Připojit vodiče podle zobrazené polarity
- Podle typu použitého termočlátku použít vždy správné kompenzační vedení
- Pokud je použito stínění musí být uzemněno

Pro termočláanky typu L, J, K, S, T

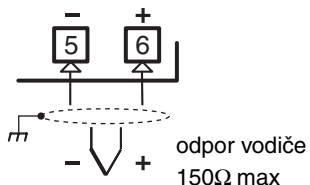

Pro mA, mV a V

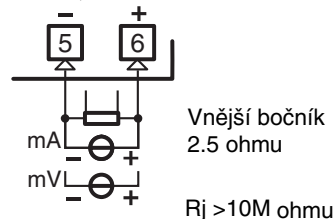

- Při použití 3-vodičového připojení je nutné použít vodiče o stejném průřezu (1mm^2 min.) (odpor vedení 20Ω max.)
- Při použití 2-vodičového připojení je nutné použít vždy vodiče o stejném průřezu ($1,5\text{mm}^2$ min.) a propojit svorky 5 a 6

Pro odporový teploměr PT100

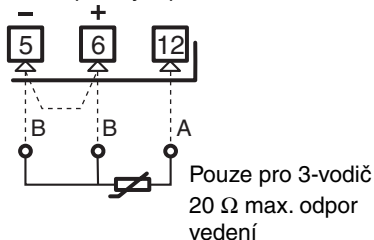

Pro delta T (2 x Pt100) Speciál

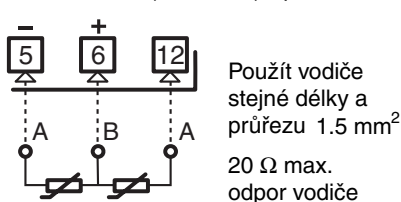

- A Když vzdálenost mezi regulátorem a čidlem je 15 m, použití vodiče o průřezu $1,5\text{mm}^2$ způsobí chybu měření 1°C .

S 2-vodičovým RTD

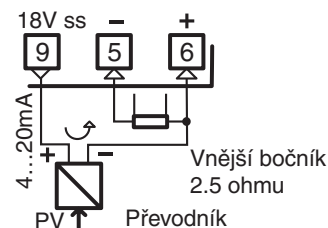

S 3-vodičovým RTD

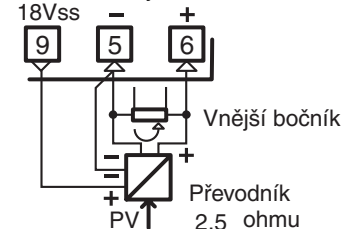

2.3.5 VÝSTUP OP4 (doplňěk)

Přenos Žádané Hodnoty PV

- Galvanická izolace
500V~/1 min.
- 0/4...20mA, 750 ohmů 15V– max

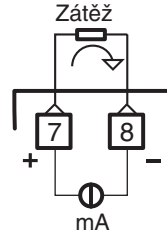

2.3.6 SÉRIOVÁ KOMUNIKACE

- Galvanická izolace
- Soulad s EIA RS485
standard pro Modbus/Jbus

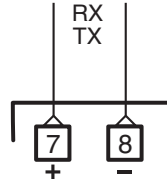

Uživatelský návod viz.
"Doplňěk sériová komunikace"

OZNAČENÍ TYPU

Celé označení je znázorněno na štítku výrobku. Informace týkající se označení (kodifikace) výrobku lze rovněž zobrazit na displeji postupem, který je popsán v odst. 4.2.2 str. 19

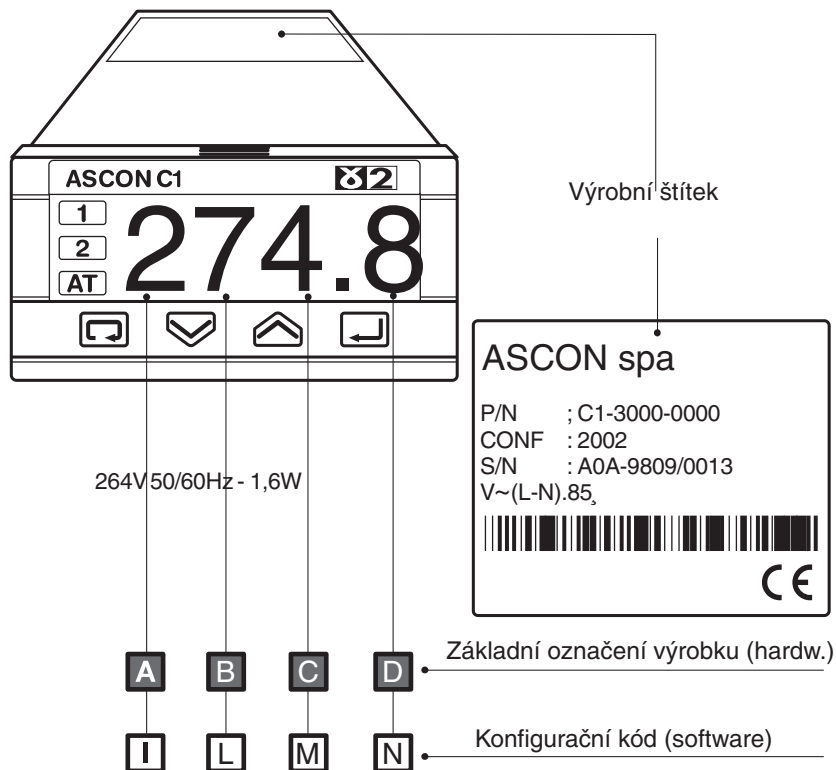

3.1 OZNAČENÍ TYPU

Typové označení výrobku vyjadřuje jeho specifickou konfiguraci a lze ji měnit přidáním různých modulů pouze odborníkem

3- Označení typu

Typ: **Řada** **C 1** - **Základní** **A B C D** - **Doplňky** **0 F G 0** / **Konfigurace** **I L M N** - **O P Q R**

Řada		C	1
Napájecí napětí		A	
85..264V~, 48..63Hz		3	
18...28V~ 20...30V-		5	
Výstup OP1		B	
Relé		0	
Triak		3	
Sériová komunikace	Doplňky	C	D
Bez komunikace	Žádný	0	0
	Napájení převodníku	0	6
	Napájení převodníku + Přenos	0	7
RS485 Protokol Modbus/Jbus	Žádný	5	0
	Napájení převodníku	5	6
Návod k obsluze		F	
It./angl. (std)		0	
Fr ./angl.		1	
Něm/angl.		2	
Šp./angl.		3	
Barva čelního panelu		G	
Tmavá (std)		0	
Běžová		1	

3 - Označení typu

3.2 OZNAČENÍ KONFIGURACE

Kód konfigurace se skládá ze 4 čísel která identifikují provozní charakteristiky regulátoru tak, jak je vybral uživatel.

Odst. 4,5 na str. 26 dává pokyny jak postupovat při vkládání nového kódu.

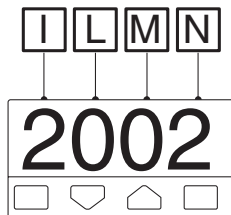

Konfigurační kód lze znázornit na displeji podle pokynů na str. 19 odst. 4.2.2.

Typ vstupu a rozsahu			I
RTD Pt100 IEC751	-99.9...300.0°C	-147.9...572.9°F	0
RTD Pt100 IEC751	-200...600°C	-328...1112 °F	1
TC L Fe-Const DIN43710	0...600°C	32...1112 °F	2
TC J Fe-Cu45% Ni IEC584	0...600°C	32...1112 °F	3
TC T Cu-CuNi	-200...400°C	-328...752°F	4
TC K Cromel -Alumel IEC584	0...1200°C	32...2192 °F	5
TC S Pt10%Rh-Pt IEC584	0...1600°C	32...2912 °F	6
DC vstup 0...50 mV, lineární	fyzikální jednotky		7
DC vstup 10...50mV, lineární	fyzikální jednotky		8
Zákaznické jednotky a rozsah [1]			9

Typ regulace / Hlavní výstup OP1 a alarmní výstup AL2		L
PID	regulace reléový výstup/alarm AL2 logický výstup	0
	regulace logický výstup/alarm AL2 reléový výstup	1
Zap. - Vyp. 2-polohová	regulace reléový výstup/alarm AL2 logický výstup	2
	regulace logický výstup/alarm AL2 reléový výstup	3
Indikátor s 2 alarmy	reléový alarm AL1/logický alarm AL2	4
	logický alarm AL1/reléový alarm AL2	5

Typ regulační a bezpečnostní funkce		M
Reverzní (AL1 aktivní dolní)	Bezpečnost 0%	0
Přímá (AL1 aktivní horní)	Bezpečnost 0%	1
Reverzní (AL1 aktivní dolní)	Bezpečnost 100%	2
Přímá (AL1 aktivní horní)	Bezpečnost 100%	3

Poznámka

- [1] U tohoto typu je třeba určit 4 dodatečná čísla kódů, O - P - Q - R pro definování rozsahu použití a dalších specifických doplňků, např. jiných typů termočlánků, delta T (s 2 Pt 100), uživatelské linearizace atd.
- [2] Tento výběr není možný když byl regulátor konfigurován jako indikátor s 2 alarmy (kódu L přiřazeno číslo 4 nebo 5)

Alarm 2 typ a funkce		N
Neaktivní		0
Alarm poruchy čidla		1
Absolutní	aktivní na horní úrovni	2
	aktivní na dolní úrovni	3
Odchylka [2]	aktivní na horní úrovni	4
	aktivní na dolní úrovni	5
Pásmo odchylky [2]	aktivní mimo pásmo	6
	aktivní v pásmu	7

Jestliže při prvním připojení napájecího napětí regulátor zobrazí



znamená to, že ještě nebyl nakonfigurován.

Regulátor zůstane v režimu kofigurace (stand-by) až do vložení správného konfigur. kódu (viz. odst. 4.6 str. 26)

4.1 FUNKCE TLAČÍTEK A ZOBRAZENÍ V PROVOZU

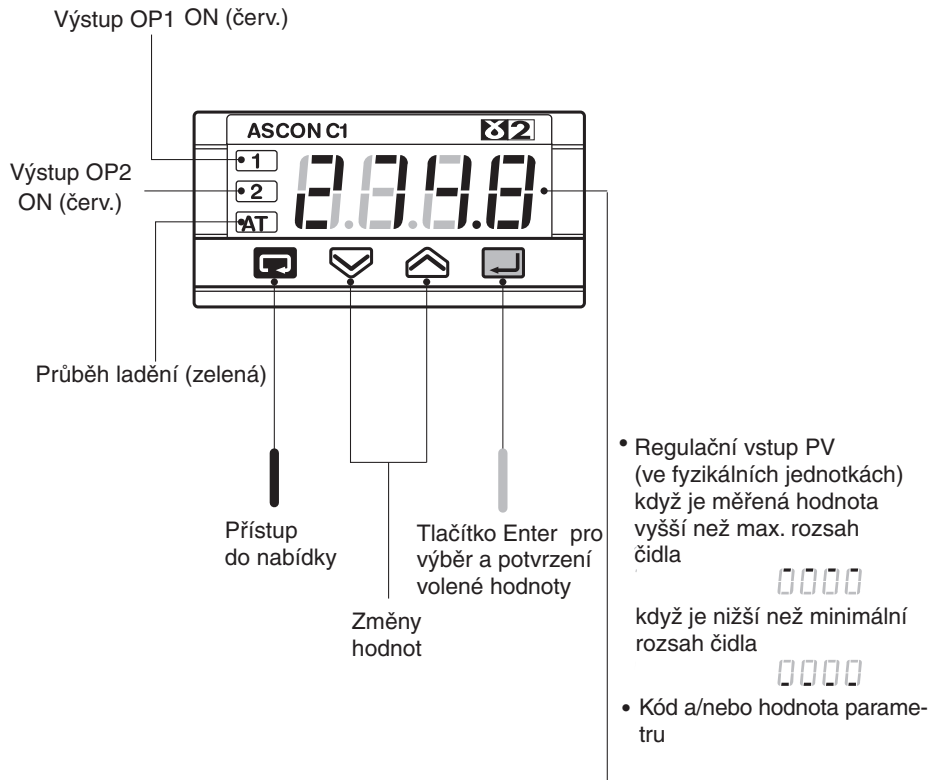

4.2 ZOBRAZENÍ

Když je regulátor v provozním režimu a zvoleno zobrazení displeje, tento postupně zobrazuje automaticky všechny nejdůležitější zadané parametry a informace o konfiguraci.

Při této funkci nemohou být uživatelem měněny hodnoty parametrů.

Po dvou sekundách od ukončení této funkce displej blikne a regulátor se vrátí do normálního provozního režimu.

Poznámka

- [1] Displej nezobrazí jednotky, když regulátor nemá zadané fyzikální jednotky při konfiguraci.
- [2] Tento parametr není zobrazen pokud je regulátor konfigurován ve funkci Zap./Vyp. nebo indikátor se 2 alarmy.

4.2.1 ZOBRAZENÍ PROMĚNNÝCH PROCESU

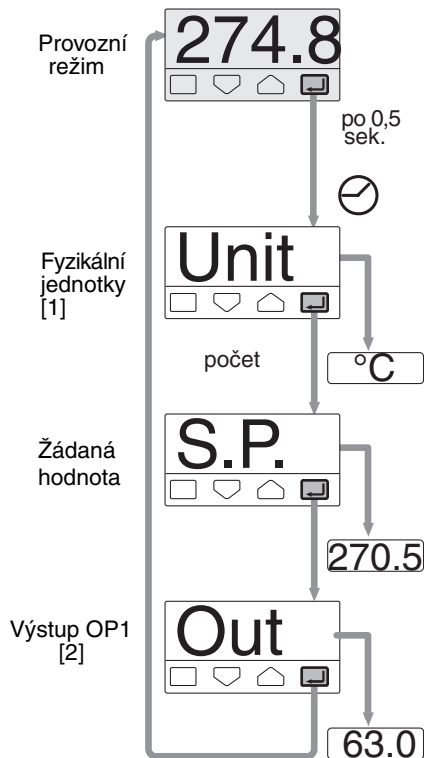

4.2.2 KONFIGURAČNÍCH KÓDU

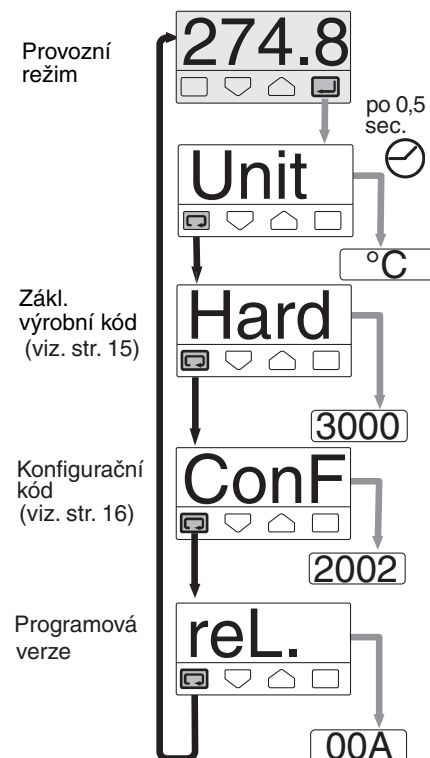





Příklad:

C1 - 3000 - 2002 / Programová verze 00A

4.3 NASTAVENÍ PARAMETRU

4.3.1 VLOŽENÍ ČÍSELNÝCH HODNOT



(např. změna hodnoty nastavené Žádané hodnoty)

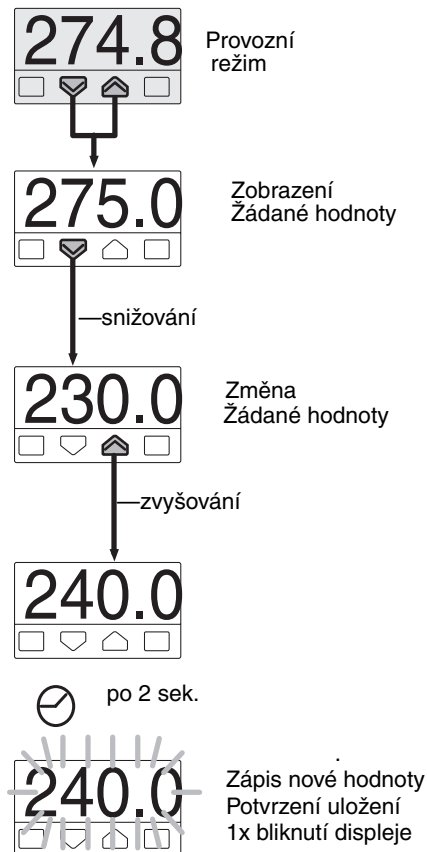

Krátkým stisknutím tlačítka  nebo  je zobrazena momentální Žádaná hodnota. Při každém dalším stisknutí se hodnota změní o jedičku. Trvalým stisknutím tlačítka  nebo  se postupně mění hodnota rychlostí dvakrát za sekundu. Při jakékoliv změně se hodnota dále nemění, pokud je dosaženo max. nebo min. rozsahu nastaveného ve skupině parametrů.



4.3.2 NASTAVENÍ SYMBOLU MĚŘENÝCH JEDNOTEK

(př. konfigurace viz. str. 26)

Stisknutím tlačítka  nebo  je zobrazen následující nebo předešlý z nabídky fyzikálních jednotek.

Trvalým stiskem  nebo  displej postupně zobrazuje symbol fyzikální jednotky rychlostí 1x za 0,5 sek.

Fyzikální jednotka zobrazená jako poslední před volbou následujícího parametru je zapsána a uložena do paměti.

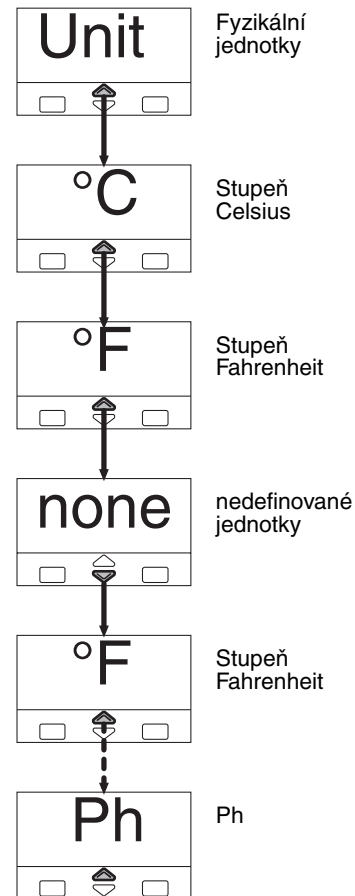

4.4 NASTAVENÍ PARAMETRU

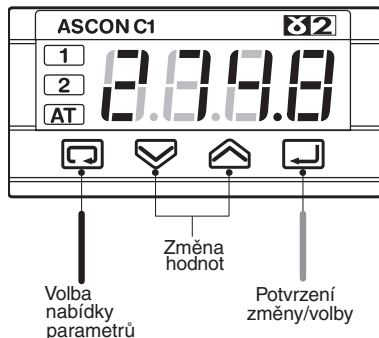

Režim nastavování parametrů je časově omezen. Pokud není při tomto režimu stisknuto žádné tlačítko do 30s, regulátor se vrátí automaticky zpět do režimu provoz.

Po volbě parametru nebo kódu stisknout nebo pro změnu nebo zobrazení hodnoty (viz. str. 20). Tato hodnota je uložena v okamžiku, kdy dochází k výběru dalšího parametru stisknutím .

Stisknutím se zobrazí na displeji další skupina parametrů.

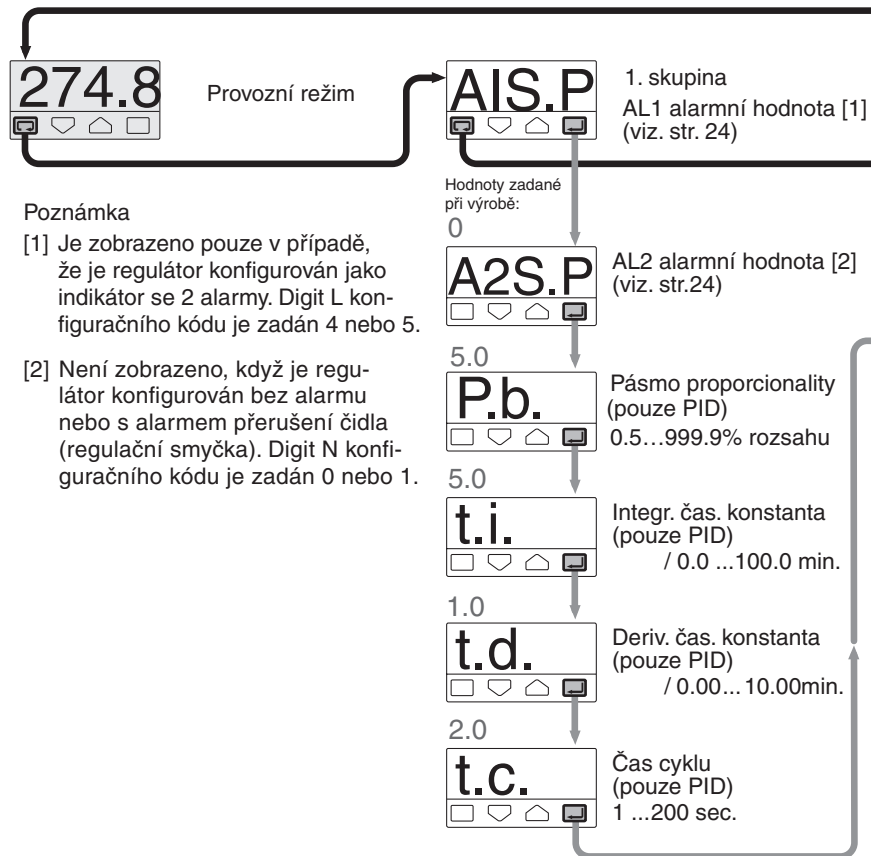

NABÍDKA PARAMETRU

tune

2. skupina
Aut. nast. Start/Stop
(pouze PID)

PaSS

Vložení hesla pro
vstup do konfigurace
(ILMN)
(viz. str. 26-27)

1.00

O.C.

Korekce překročení
(pouze PID)
0.01...1.00

100.0

OP.H

Regul. výstup
horní úroveň
(pouze PID)
10.0...100.0%

0.5

hY.

Hysteréze regul.
výstupu
(Pouze pro reg.
Zap./Vyp.)
0.1... 10.0% rozsahu

Návrat k

1. skupině parametrů

OFF

SL.u

Nast. vzest. rampy
(nelze u 2 alarmů)
Off /0.1...999.9 digit/min

OFF

SL.d

Nastav. sest. rampy
(nelze u 2 alarmů)
Off /0.1...999.9 digit/min

L.range

S.P.L

Nast.Žád.hodn. Počátek
(nelze u 2 alarmů)
Off /dolní rozs..S.P.H

H.range

S.P.H

Nast.Žád.hodn. Konec
(nelze u 2 alarmů)
Off / S.P.L
...horní rozs.

0.5

AlhY

Hysteréze AL1
0.1...10.0% rozsahu
[1]

0.5

A2hY

Hysteréze AL2
0.1...10.0% rozsahu
[2]

OFF

t.FiL

Čas.konst.vstup.filtru
1...30 sec.nebo Off

0

In.Sh

Posun vstupu (shift)
-60... 60 digits

1

Addr

Adresa pro komunikaci
(jestliže vybaveno)
Off / 1...247

L.range

rt.Lo

Přenos začátek
rozsahu
(jestliže vybaveno)
plný rozsah

H.range

rt.Hi

Přenos konec
rozsahu
(jestliže vybaveno)
plný rozsah

Návrat

1. parametru
druhé skupiny

4.5 PARAMETRY

1. SKUPINA

Parametry regulátoru jsou podle jejich funkce uspořádány do dvou skupin.

AIS.P Úroveň alarmu AL1

Tato úroveň je znázorněna jen když regulátor byl konfigurován s 2 alarmy (digit L konfiguračního kódu zadán jako 4 nebo 5).

A2S.P Úroveň alarmu AL2

Případy alarmů používají výstupy OP1 a OP2 různým způsobem podle konfigurovaných typů alarmů jak znázorněno.

P.b. Pásmo proporcionality

Tento parametr určuje koeficient pásma proporcionality, který násobí chybu (SP - PV)

t.i. Integrační časová konstanta

Tato hodnota určuje čas potřebný

Porucha čidla nebo odpojení vstupu

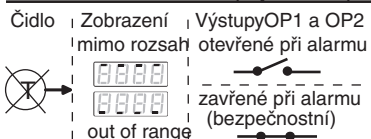

Absolutní alarm (celý rozsah)

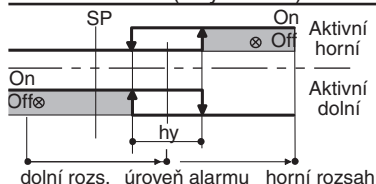

Odchylový alarm

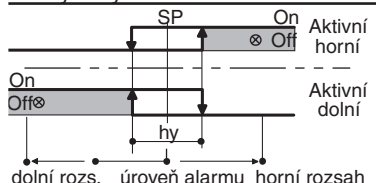

Pásmový alarm

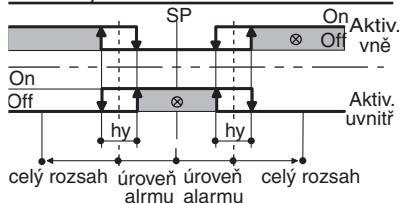

k tomu, aby hodnota výstupu byla rovná jeho proporcionálnímu vyjádření. Jestliže je Off znamená to, že tato konstanta není v regulačním algoritmu zahrnuta.

t.d. Derivační časová konstanta

Je čas potřebný pro proporcionální hodnotu P k opakování výstupu vyvolaný derivační hodnotou D. Když je Off znamená to, že derivační časová konstanta není v regulačním algoritmu zahrnuta.

t.c. Čas cyklu regul. výstupu

Je čas cyklu logického regulačního výstupu. Výstup regulace PID je určen modulací šířky pulzu v digitální formě.

O.C. Korekce překročení

Tento parametr určuje celý rozsah korekce překročení. Při nastavení nižších hodnot (0.99 → 0.10) je překročení vyvolané změnou žádané hodnoty omezeno. Korekce překročení neovlivní účinnost PID.

Zadáním 1 je korekce překročení odstavena.

OP. H Regulační výstup
horní úroveň

Určuje maximální hodnotu regulačního výstupu v %.

hY Hysteréze regulačního výstupu

Hysteréze mezní úrovně

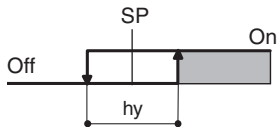

Rozpětí hysteréze regulačního výstupu je dáno v % plného rozsahu.

2. SKUPINA

SL. u Žádaná hodnota
vzest. rampy

SL. d Žádaná hodnota
sest. rampy

Tento parametr určuje maximální rychlost změny žádané hodnoty v dig./min. Když je zadán jako Off tato funkce není aktivní.

S.P. L Žádaná hodnota
Počátek

Dolní limit žádané hodnoty.

S.P. H Žádaná hodnota
Konec

AlhY Hysteréze AL1

A2hY Hysteréze AL2

Hysteréze úrovní obou alarmů, které aktivují regulační výstupy OP1 a OP2. Jsou definovány jako % z celého rozsahu.

t.Fil Časová konstanta
vstupního filtru

Časová konstanta v sekundách vstupního filtru RC použitého na vstupu PV. Jestliže je tento parametr zadán Off filtr není aktivní.

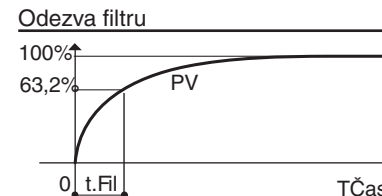

In.Sh Posun vstupu

Tato hodnota je přičítána k měřené hodnotě PV. Jejím smyslem je posunout celou stpnici až o ± 60 digitů.

Addr Adresa regulátoru
pro komunikaci
Možné adresy jsou od 1 do 247 a regulátor může mít ve smyčce s řídicím systémem pouze jednu. Jestliže se zadá Off regulátor nekomunikuje.

rt.Lo Přenos začátek
rozsahu

rt.Hi Přenos konec
rozsahu



Tyto parametry určují rozsah přenosu výstupu OP4.

Například: výstup 4..20 mA odpovídající 20...120°C.

4.6 KONFIGURACE

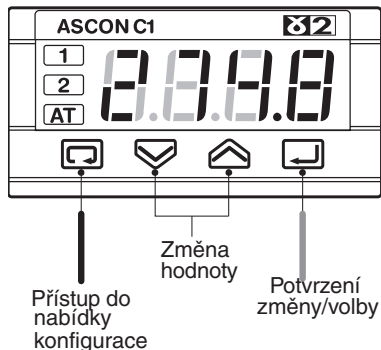
Konfigurace regulátoru je určena čtyřmístným kódem, který definuje typ vstupu, typ regulačního výstupu a typ alarmů (odst. 3,2 str. 16).



Stisknout  nebo  k zobrazení dalšího parametru a změně jeho hodnoty.

Nově zadaná hodnota je uložena do paměti regulátoru při volbě dalšího parametru stiskem  .

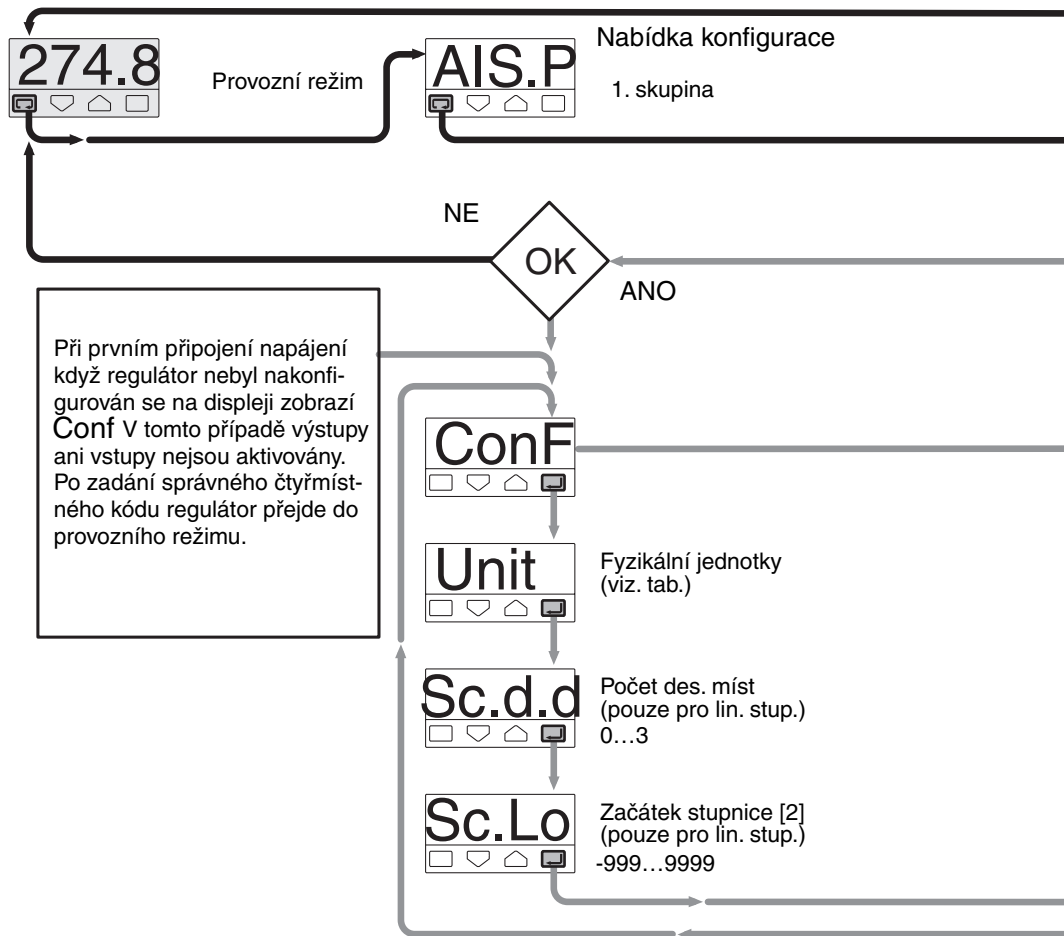

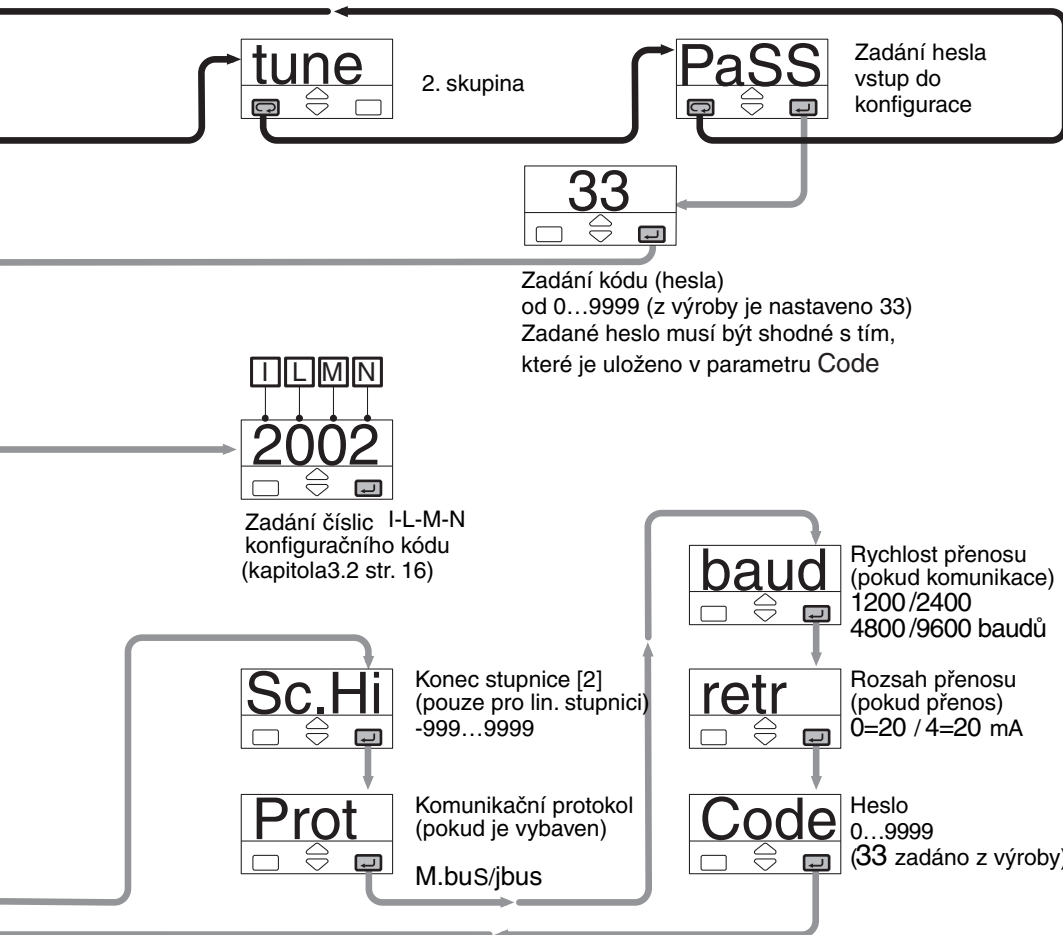

Poznámka

Stisknutím tlačítka  je zobrazena následující skupina parametrů

[1] Tabulka fyzikálních jednotek

Stupně Celsius*	°C
Stupně Fahrenheit *	°F
žádná	none
mV	nV
Volt	V
mA	MA
Amper	A
Bar	bAr
PSI	PSI
Rh	rh
pH	Ph

* Pro vstup termočlávkový nebo odporový teploměr je možné vybrat pouze °C nebo °F.

[2] Min. rozsah je 100 digitů.

5 AUTOMATICKÉ LADĚNÍ

Start/stop ladění Fuzzy. Režim ladění lze kdykoliv začít a skončit.



Provozní režim

dvoji stisknutí



Pro začátek [1] zvolit Strt



Pro ukončení zvolit StoP

Zelená LED [AT] se rozsvítí když probíhá Fuzzy ladění. Na konci této operace jsou vypočítané parametry PID uloženy a použity regulačním algoritmem. Regulator se vrátí zpět do provozního režimu. Zelená LED [AT] zhasne.

Tato funkce umožňuje vypočítat optimální hodnoty parametrů PID, monitorovat reakce procesu na okolní vlivy. Regulator poskytuje 2 typy rychlých ladících algoritmů, které jsou vybrány automaticky podle podmínek procesu v okamžiku zahájení této operace.

Skoková odezva

Tento typ je zvolen, když na začátku operace ladění je skutečná hodnota (PV) minimálně o 5% z rozsahu nižší než žádaná hodnota (SP). Tato metoda má velkou výhodu ve svém rychlém výpočtu a rovněž v jeho dostatečné přesnosti.

Ustálený stav

Tento typ je zvolen, když skutečná hodnota (PV) je blízko žádané hodnoty (SP).

Tato metoda má výhodu ve vyšší přesnosti výpočtu při dostatečné rychlosti.

Ladění Fuzzy určuje automaticky nejlepší použitelnou metodu k výpočtu proměnných PID v závislosti na podmínkách procesu.

Skoková odezva

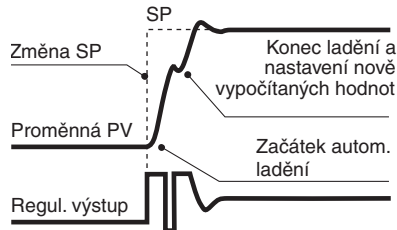

Ustálený stav

