



entrelec®

ŘADOVÉ SVORKY PROPOJOVACÍ M10/10 M10/10.P

16511510

M10/10.P svorka řadová zelenožlutá

- 10 mm²
- 57 A
- 10 mm široký

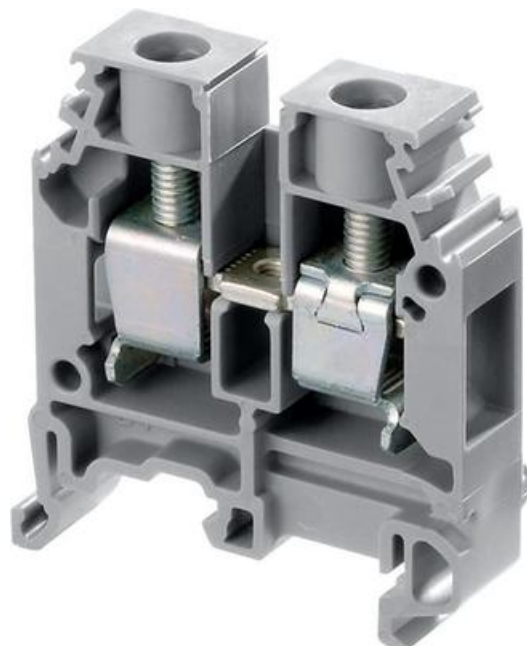

POPIS PRODUKTU

Standardní svorka

Univerzální montáž na DIN lišty TS35 nebo TS32 dle norem (EN50022, 50035).

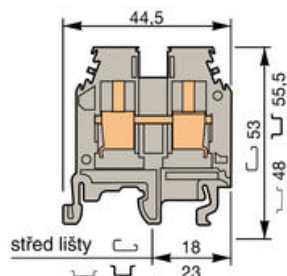

Šířka 10 mm

Šířka 10 mm
Svorka uzavřená

TECHNICKÉ PARAMETRY

	UL	IEC
Průřez vodiče - pevný	20-6 AWG	0.5-16 mm ²
Průřez vodiče - lankový	20-6 AWG	0.5-10 mm ²
Jmenovité napětí (V)	600	800
Jmenovitý proud (A)	65	57
Jmenovitý průřez	6 AWG	10 mm ²
Délka odizolování (mm)	12	
Doporučené utažení (Nm)	1.2-1.4	

OBJEDNACÍ INFORMACE

(Ostatní barvy na vyžádání)













Popis	Barva	Typ	Obj.č.	E-kód	Balení
Standardní svorka propojovací 10 mm ² /10 mm šířka, šedá		M10/10	11512017	E2925512	50
Standardní svorka propojovací 10 mm ² /10 mm šířka, modrá		M10/10.N	12512011	E2925513	50
Standardní svorka propojovací 10 mm ² /10 mm šířka, žlutá		M10/10	10512026		50
Standardní svorka zemnicí 10 mm ² /10 mm šířka, žlutozelená		M10/10.P	16511510	E2925527	50

DOPLŇKY

Popis	Pozn.	Typ	Obj.č.	E-kód	Balení
G-lišta 32x15x1.5 2 m		TS32	TS32	E2925290	20x2 m
Lišta neperforovaná 35x7.5x1 (2 m)		TS35	TS35	E2929954	20x2 m
Lišta, perforovaná, 35x7.5x1 (2 m)		TS35F	TS35/F5	E2929953	20x2 m
Lišta, vysoká neperforovaná, 35x15x1.5 (2 m)		TS35C	TS35/C	E2929956	10x2 m
Koncovka bezšroubová		BADL	39990302	E2925699	50
Koncovka, kovová patka		BAM2	20635116	E2925697	50
Krajní stěna, šedá, pro MA2.5/5- M10/10		FEM6	11836816	E2925604	20
Krajní stěna, blue, pro MA2.5/5.N--M10/10.N		FEM6	12836810	E2925605	20
Krajní stěna, žlutá		FEM6	10306221		20
Krajní stěna, oranžová		FEM6	10312616		20
Krajní stěna, zelená		FEM6	10312515		20
Oddělovač obvodů, šedý		SCM6	11300310	E2925621	20
Dělicí přepážka, šedá		SCF6	11870703	E2925626	20
Dělicí přepážka, šedá		SCFM6	11482505		20
Testovací zdička 2 mm/12 mm		AL2	16304321	E2925663	10
Testovací zdička 4 mm/12.3 mm	1	AL4	16326201		10
Testovací banánek	1	FC2	00786526	E2925658	10
Zkratovací propojka, 2-pólová		BJM10	17361121		10
Zkratovací propojka, 3-pólová	1	BJM10	17361222		10
Zkratovací propojka, 4-pólová	1	BJM10	17361323		10
Zkratovací propojka, 5-pólová	1	BJM10	17361424		10
Zkratovací propojka, 10-pólová	1	BJM10	17361525	E2925706	10
BJS10 Zkratovací pásek, 20-pólový (bez šroubů)	1	BJS10	17765400		10
Šroub pro BJS6/BJS8/BJS10		EV6	16860416	E2925667	100
Zkratovací hřeben, 10-pólový		PC10	16331526	E2925680	10
Ochranný štítek		EP8	16342820		10

Ochranný štítek	EP10	16342921	10
Šroub pro EP6/EP8	VSP6	16343315	20

(1) Oddělovač obvodů SC je nezbytný při použití těchto doplňků.

	
BADL	FEM6
	
SCM6	SCF6
	
SCFM6	AL2
	
FC2	BJM10
	
BJS10	PC10
	
EP8	RC810-RC1010

SPECIFIKACE

Balení	50 ks
Barva	Žlutozelená
Délka odizolování	12 mm
Doporučený plochý šroubovák	5,5 Ø mm
Hloubka	44,5 mm
Hmotnost	29 g
Jmenovitý proud dle IEC	57 A
Jmenovitý průřez dle IEC	10 mm ²
Jmenovitý průřez dle UL	6 AWG
Materiál	Polyamid
Max. průřez laněného vodiče dle IEC	10 mm ²
Max. průřez pevného vodiče dle IEC	16 mm ²

Max. průřez pevného vodiče dle UL	6 AWG
Max. utahovací moment	1,4 Nm
Min. průřez laněného vodiče dle IEC	0,5 mm ²
Min. průřez pevného vodiče dle IEC	0,5 mm ²
Min. průřez pevného vodiče dle UL	20 AWG
Min. utahovací moment	1,2 Nm
Shoda s normami	CE, CSA, Gost R, RoHS, UL
Šířka	10 mm
Stupeň znečištění prostředí	3
Výška	48 mm
Zkratový proud po dobu 1 s	1200 A

