



# POČÍTADLO PROVOZNÍCH HODIN

Série LE8N

LE8N-BN

Čítač provozních hodin - konta

**Autonics**

- Malé rozměry na vestavbu
- Výměnná lithiová baterie
- Životnost 7 let
- Třída krytí IP66

## POPIS PRODUKTU

Časovače řady LE8N s LCD displejem mají 8místný displej s podsvícením (modely s podsvícením). Kompaktní rozměry umožňují snadnou instalaci ve stísněných prostorech a vestavěná lithiová baterie umožňuje provoz jednotek bez externích zdrojů napájení. Podporovány jsou různé rozsahy nastavení času a k dispozici jsou modely bez napěťového vstupu, s napěťovým vstupem a s univerzálním napětím AC/DC.

## SPECIFIKACE

Dielektrická pevnost	2 kV/m
Hmotnost	58 g
Izolační odpor	100 MΩ
Napájecí napětí	3 Vss ( vnitřní baterie)
Počet míst displeje	8
Provozní teplota max.	55 °C
Provozní teplota min.	-10 °C
Vstup	Kontakt nebo tranzistor NPN
Životnost baterie	7 let při 25°C

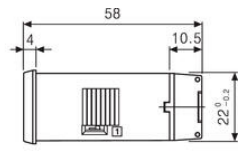
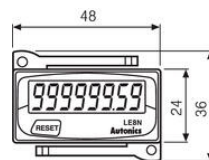
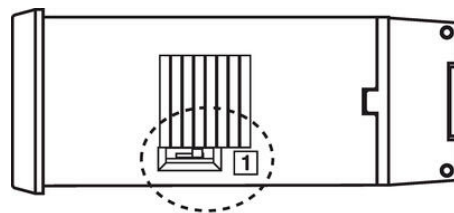
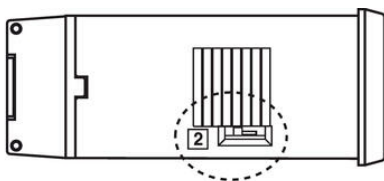

	2		
TS1	999999.59	99999.59.9	9999.59.59
TS2	999999H.9	99999H59	9999H59.9

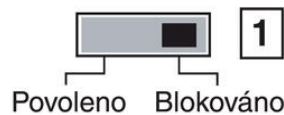

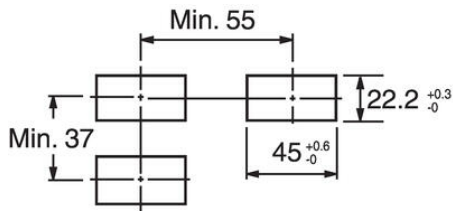

### Beznapěťový vstup

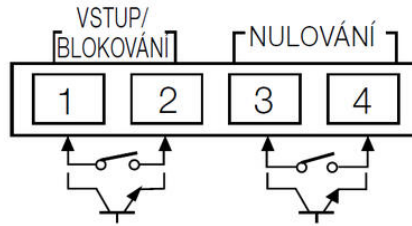

### Napěťový vstup

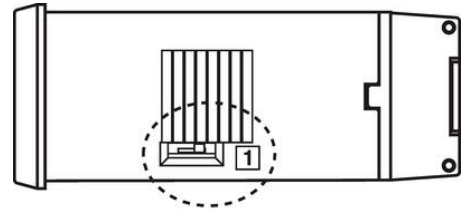
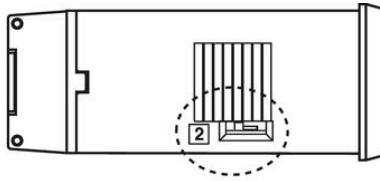
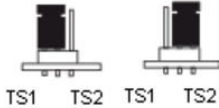
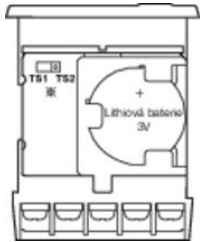
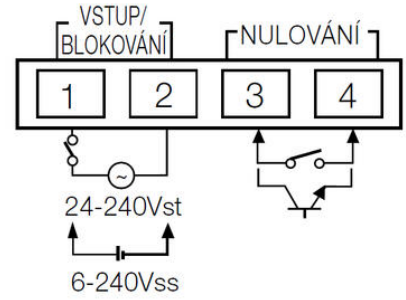

2			
TS1	999999.59	99999.59.9	9999.59.59
TS2	999999H.9	99999H59	9999H59.9

1  
Povoleno    Blokováno

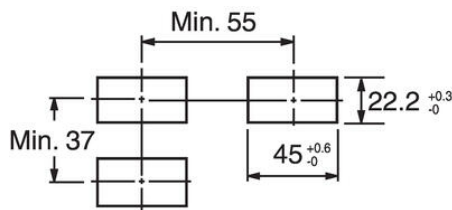
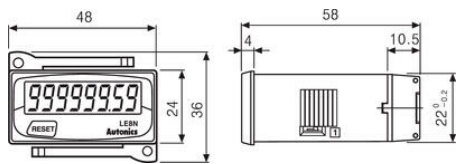

### Beznapěťový vstup

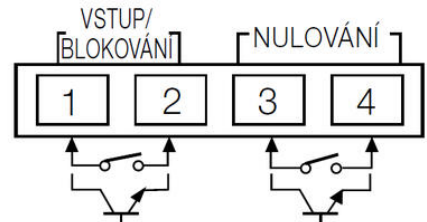

### Napěťový vstup

